

Инверторная генераторная установка
BQH2800II/BQH2800EII
BQH3300II/BQH3300EII
Инструкция по эксплуатации

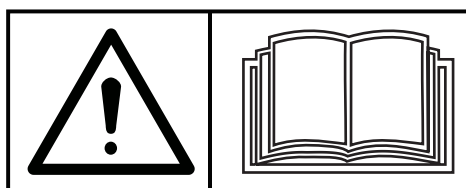

Внимательно прочтите данное руководство перед началом эксплуатации.
Данное руководство содержит важные указания по безопасной эксплуатации.

Данное руководство содержит важную информацию по технике безопасности и инструкции по эксплуатации данной генераторной установки. **ПОЖАЛУЙСТА, ВНИМАТЕЛЬНО ПРОЧИТЕ ЭТОТ МАТЕРИАЛ.** Невыполнение этого требования может привести к материальному ущербу и/или телесным повреждениям/СМЕРТИ.

Предоставьте это руководство любому оператору данной генераторной установки. Данное руководство следует рассматривать как постоянную часть вашей генераторной установки и должно оставаться с ней при продаже. Изображения и рисунки в руководстве приведены только для справки, и, возможно, между изображениями и рисунками и физическими продуктами будет разница.

Вся информация в этой публикации основана на последней информации о продукте, доступной на момент печати. Мы оставляем за собой право изменять, дополнять и/или улучшать продукт и этот документ в любое время без предварительного уведомления и без каких-либо обязательств.

Запишите серийный номер и информацию о покупке генераторной установки. Сохраните это руководство и квитанцию для дальнейшего использования.

Модель:

Серийный номер:

Дата покупки:

СОДЕРЖАНИЕ

I. Безопасность оператора.....	4
1. Правила безопасности.....	4
II. Функции и элементы управления.....	9
III. Эксплуатация.....	13
1. Проверка перед началом работы.....	13
2. Запуск генераторной установки.....	18
3. Подключение нагрузки.....	21
4. Остановка генераторной установки.....	23
5. Параллельная работа.....	23
IV. Обслуживание.....	24
1. График технического обслуживания.....	25
2. Обслуживание генераторной установки.....	26
3. Обслуживание двигателя.....	26
V. Устранение неисправностей.....	30
VI. Хранение и транспортировка.....	31
VII. Спецификация.....	32
1. Спецификация BQH2800II/BQH3300II.....	32
2. Спецификация BQH2800EII/BQH3300EII.....	33
3. Электрическая схема.....	34
VIII. Эксплуатация генераторной установки в зимнее время.....	37
IX. Гарантийные обязательства.....	37

I. Безопасность оператора

1. ПРАВИЛА БЕЗОПАСНОСТИ



Обратите внимание на этот символ предупреждения о безопасности. Соблюдайте все указания по технике безопасности, которые следуют за этим символом, чтобы избежать возможного повреждения имущества, ТРАВМ или СМЕРТИ.

Каждому сообщению о безопасности предшествует символ предупреждения о безопасности и одно из трех слов: ОПАСНОСТЬ, ПРЕДУПРЕЖДЕНИЕ или ПРЕДОСТЕРЕЖЕНИЕ.

ОПАСНОСТЬ

Указывает на опасную ситуацию, несоблюдение которой может привести к существенному материальному ущербу, серьезным травмам или смерти.

ВАЖНО

Указывает на опасную ситуацию, которая при неукоснительном соблюдении может привести к материальному ущербу, серьезным травмам или СМЕРТИ.

ВНИМАНИЕ

Указывает на опасную ситуацию, несоблюдение которой может привести к материальному ущербу или травме.



ВАЖНО

ПЕРЕД НАЧАЛОМ РАБОТЫ ПОЛНОСТЬЮ ПРОЧТИТЕ ДАННОЕ РУКОВОДСТВО. НЕ включайте данную генераторную установку, пока не прочтете ВСЕ инструкции по технике безопасности, эксплуатации и техническому обслуживанию, перечисленные в данном руководстве. Несоблюдение инструкций может привести к материальному ущербу, травмам или СМЕРТИ.

Предупреждения и меры предосторожности, описанные в данном руководстве, не могут охватывать все возможные условия и ситуации, которые могут возникнуть. Оператор должен понимать, что здравый смысл и осторожность - это факторы, которые не могут быть встроены в данное изделие, но должны учитываться оператором.

ВАЖНО

Данная генераторная установка предназначена только для бытового использования. Генераторы с воздушным охлаждением не могут работать полный рабочий день.

ВАЖНО

Перед каждым использованием проверяйте, нет ли незакрепленных или поврежденных деталей, признаков утечки масла или топлива и любых других условий, которые могут повлиять на правильную работу. Немедленно отремонтируйте или замените все поврежденные или дефектные детали.

Найдите все элементы управления и надписи по технике безопасности.

Работайте только на ровных поверхностях.

НЕ подвергайте генераторную установку чрезмерному воздействию влаги, пыли или грязи.

Всегда поддерживайте все защитные ограждения на месте и в надлежащем рабочем состоянии.

НЕ допускайте попадания какого-либо материала в отверстия для охлаждения.

НЕ позволяйте детям или неподготовленным лицам управлять генераторной установкой.

НЕ запускайте генераторную установку без присмотра.

Выключите генераторную установку перед тем, как покинуть этот район.



ВАЖНО

ОПАСНОСТЬ ВОСПЛАМЕНЕНИЯ

Работа этой генераторной установки может привести к образованию искр, которые могут привести к пожару вокруг сухой растительности.

Данная генераторная установка может не быть оснащена искрогасящим глушителем. Если генераторная установка будет использоваться вблизи легковоспламеняющихся материалов или на земле, покрытой такими материалами, как сельскохозяйственные культуры, лес, кустарник, трава или другие подобные предметы, то необходимо установить одобренный искрогаситель.

В некоторых районах по закону требуется наличие искрогасителя.

Пожалуйста, свяжитесь с местными пожарными службами для получения информации о законах или нормативных актах, касающихся противопожарных требований.

ВАЖНО

Ознакомьтесь с инструкциями, прилагаемыми к оборудованию, работающему от этого двигателя, для получения информации о любых дополнительных правилах безопасности, которые следует соблюдать при запуске, выключении, эксплуатации генераторной установки, о защитной одежде, которая может потребоваться для эксплуатации оборудования.



ВАЖНО

ГОРЯЧАЯ ПОВЕРХНОСТЬ

Работающие генераторы двигателя выделяют тепло. При контакте могут возникнуть серьезные ожоги.

НЕ прикасайтесь к генератору во время работы или сразу после остановки. Избегайте контакта с горячими выхлопными газами.

Поддерживайте зазор не менее 50 см со всех сторон, чтобы обеспечить достаточное охлаждение.

Горючий материал может загореться при контакте. Поддерживайте расстояние от горючих материалов не менее 1,5 метров.



ВАЖНО

ТОКСИЧНЫЕ ИСПАРЕНИЯ

Выхлопные газы двигателя содержат монооксид углерода, ядовитый газ без запаха и цвета. Использование двигателя в помещении **МОЖЕТ ВАС УБИТЬ!**

НИКОГДА не используйте внутри какого-либо здания или какого-либо ограждения, даже если двери и окна открыты. Установите двигатель в хорошо проветриваемом помещении и внимательно учитывайте ветер и воздушные потоки при установке двигателя.



ОПАСНОСТЬ

ОПАСНОСТЬ ВОСПЛАМЕНЕНИЯ

Бензин легко воспламеняется и чрезвычайно взрывоопасен. Пожар или взрыв могут привести к серьезным ожогам или смерти. При обращении с генератором держите подальше легковоспламеняющиеся предметы.

Заправляйте топливный бак на открытом воздухе и в хорошо проветриваемом помещении при выключенном генераторе.

Всегда вытирайте пролитое топливо и подождите, пока оно высохнет, прежде чем запускать генератор.

НЕ эксплуатируйте генератор при известных утечках в топливной системе.

Соблюдайте надлежащие процедуры хранения топлива и обращения с ним. НЕ храните поблизости топливо или другие легковоспламеняющиеся материалы.

Перед хранением или транспортировкой этого генератора опорожните топливный бак.

Держите огнетушитель под рукой и будьте готовы, если начнется пожар.



ОПАСНОСТЬ

ДВИЖУЩИЕСЯ ЧАСТИ

Движущиеся части могут привести к серьезным травмам. Держите руки и ноги подальше. НЕ эксплуатируйте двигатель со снятыми крышками, кожухами или защитными ограждениями. НЕ носите свободную одежду, свисающие завязки или предметы, за которые можно зацепиться. Завяжите длинные волосы и снимите украшения. НИКОГДА не прикасайтесь пальцами, ладонями или телом к работающему двигателю.

ОПАСНОСТЬ

КИСЛОТА

(для моделей, оснащенных батареей)

Будьте осторожны при использовании любой батареи. Хранить вдали от открытого огня, высокой температуры или искр. Во время зарядки батареи образуется водород. Заряжайте аккумулятор в хорошо проветриваемом месте. При контакте с кожей промыть водой.



ВАЖНО

ОТДАЧА

Быстрое втягивание шнура стартера приведет к тому, что рука потянется к двигателю быстрее, чем вы сможете отпустить его. Непреднамеренный запуск может привести к запутыванию, травматической ампутации или рваным ранам.



ОПАСНОСТЬ

ПОРАЖЕНИЕ ЭЛЕКТРИЧЕСКИМ ТОКОМ

Этот генератор вырабатывает мощное напряжение, и электричество **МОЖЕТ УБИТЬ ВАС**. Этот генератор должен быть надлежащим образом подключен к соответствующему заземлению, чтобы предотвратить поражение электрическим током.

Неправильное заземление генератора может привести к поражению электрическим током. Проконсультируйтесь с электриком относительно местных требований к заземлению. Монтаж должен выполняться сертифицированным электриком. Неправильная установка может привести к поражению электрическим током и смерти.

Чтобы снизить риск поражения электрическим током, **НЕ** используйте электрические шнуры, которые изношены, истрепаны, оголены или иным образом повреждены. **НЕ** прикасайтесь к оголенным проводам или розеткам. **НЕ** включайте генератор в сырую погоду. Держите генератор сухим. **НЕ** прикасайтесь к генератору или электрическим шнурам, стоя в воде, босиком или с мокрыми руками или ногами. **НЕ** позволяйте неквалифицированным лицам или детям управлять генератором или обслуживать его. **НЕ** подключайте какой-либо генератор к электрической системе здания без надлежащего использования и установки передаточного выключателя, установленного квалифицированным электриком. При использовании генератора для резервного питания уведомите об этом коммунальную компанию. Используйте одобренный генератор передачи, чтобы изолировать генератор от электросети. Неспособность изолировать генератор от электросети может привести к смерти или травмам работников электросетевого хозяйства из-за обратной подачи электроэнергии.

II. Функции и элементы управления

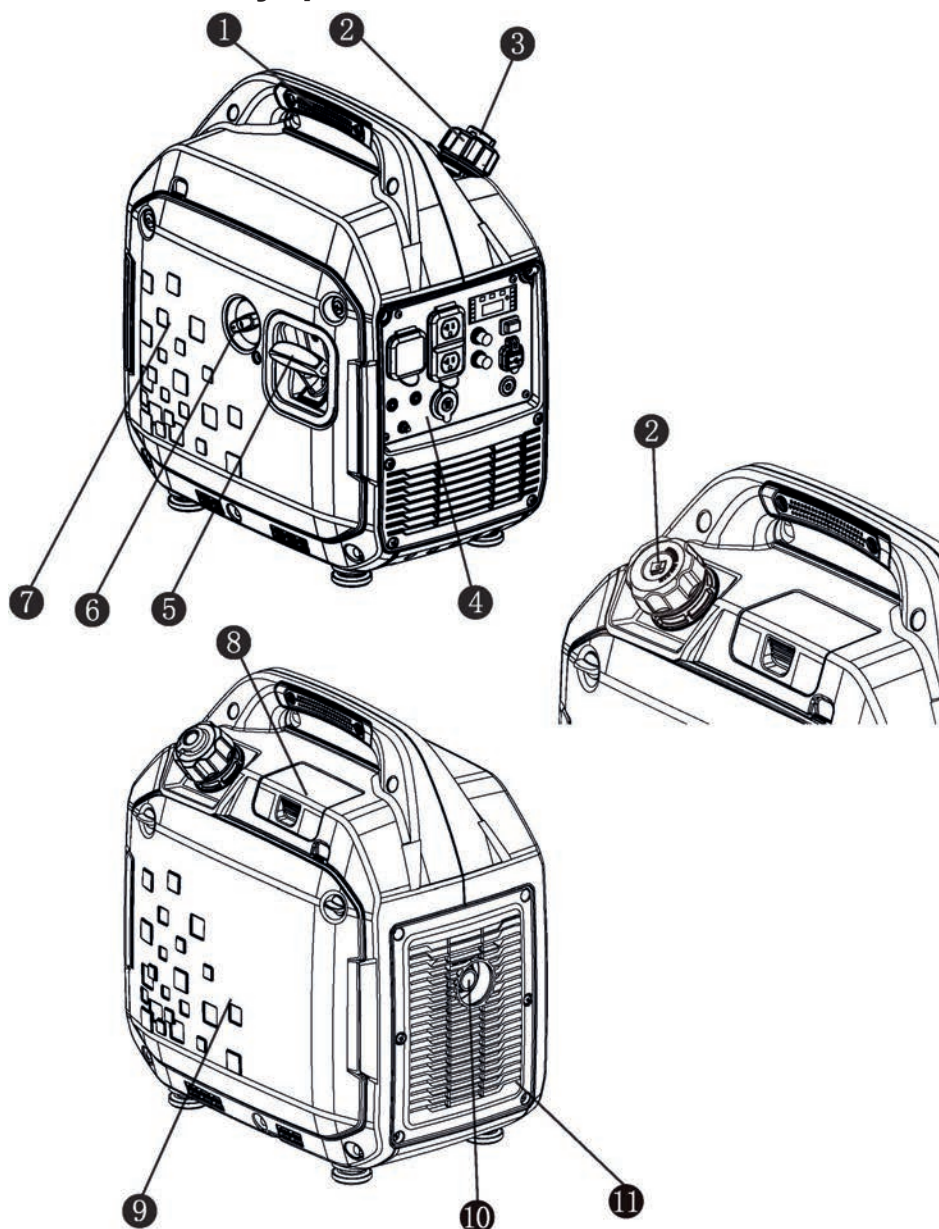

1. Ручка для переноски

2. Крышка топливного бака

3. Вентиляционный клапан (не на всех моделях)

4. Панель управления

5. Ручка стартера

6. Комбинированный переключатель (Возд.заслонка/ПУСК/ОТКЛ/СТОП)

7. Левая крышка

8. Кожух доступа к свече зажигания

9. Правая крышка

10. Глушитель

11. Решетка глушителя

Панель управления

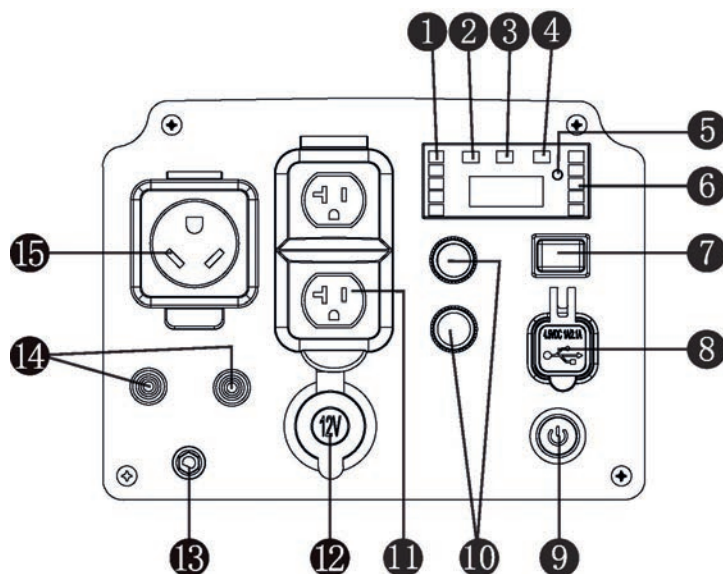

- | | |
|---|----------------------------------|
| 1. Индикатор питания | 2. Индикатор перегрузки |
| 3. Индикатор работы | 4. Лампа аварийного уровня масла |
| 5. Кнопка Reset | 6. Индикатор уровня топлива |
| 7. Включение режима энергосбережения | 8. USB порт |
| 9. Кнопка Старт | 10. AC предохранители |
| 11. AC розетка | 12. 12V DC |
| 13. Клемма заземления | 14. Терминал паралл. подключения |
| 15. Американский тип розетки с тремя контактами | |

Индикатор перегрузки (красный)

Когда индикатор перегрузки горит, это указывает на то, что генераторная установка перегружена, и затем срабатывает защита от переменного тока. Это остановит работу генераторной установки для защиты электрооборудования и самой генераторной установки. В это время индикатор работы (зеленый) выключен, а индикатор перегрузки (красный) включен, но двигатель все еще находится в рабочем состоянии.

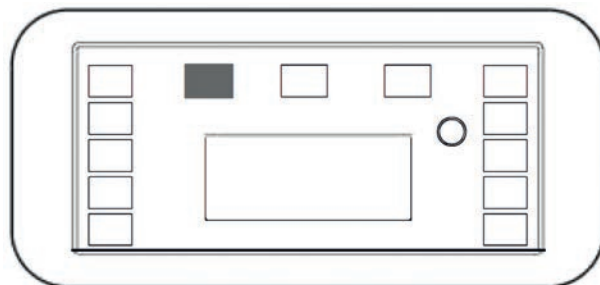

Если генераторная установка не имеет выходной мощности и горит индикатор перегрузки, пожалуйста, выполните следующие действия:

1. Уменьшите общую мощность подключенных электроприборов до диапазона номинальной мощности генераторной установки.

2. Проверьте воздухозаборник на наличие загрязнений и проверьте детали управления на наличие ненормальной ситуации. При необходимости обращайтесь немедленно.

3. Нажмите кнопку сброса.

Индикатор работы (зеленый)

Индикатор работы загорается при запуске генераторной установки и имеет нормальную выходную мощность.

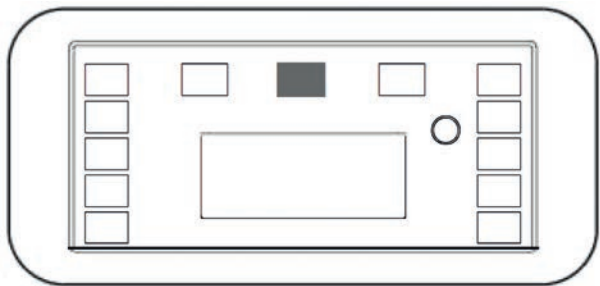

Лампа аварийного уровня масла (желтая)

Когда уровень масла опустится ниже нижнего предела, система защиты масла автоматически остановит двигатель, и при нажатии на стартер сработает сигнализация уровня масла. Двигатель не будет работать до тех пор, пока масло не будет залито до нужного уровня.

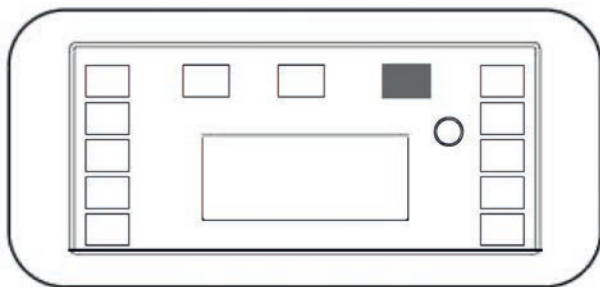

Примечание: Если двигатель заглох или не запускается, переведите комбинированный переключатель в положение «ЗАПУСК», а затем потяните за возвратный стартер. Если загорается сигнальная лампа уровня масла, это указывает на недостаток масла. Пожалуйста, долейте соответствующее масло и снова запустите двигатель.

Кнопка Reset

Кнопка сброса используется для восстановления выходных данных в случае возникновения перегрузки. Чтобы восстановить выходную мощность, уменьшите нагрузку и нажмите кнопку сброса.

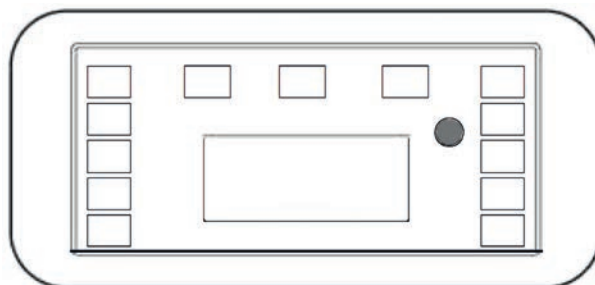

Включение режима энергосбережения

Когда переключатель энергосбережения находится в положении «ВКЛЮЧЕНО», энергосберегающее оборудование регулирует частоту вращения двигателя в соответствии с подключенными нагрузками. Это обеспечит хороший расход топлива и низкий уровень шума. Когда переключатель энергосбережения находится в положении «ВЫКЛ.», двигатель всегда будет работать с номинальной частотой вращения, независимо от того, подключен он к нагрузкам или нет.

Примечание: Пожалуйста, установите переключатель энергосбережения в положение «ВЫКЛ.» при подключении к воздушному компрессору, погружному насосу и т.д., поскольку для этого оборудования требуется большой пусковой ток.

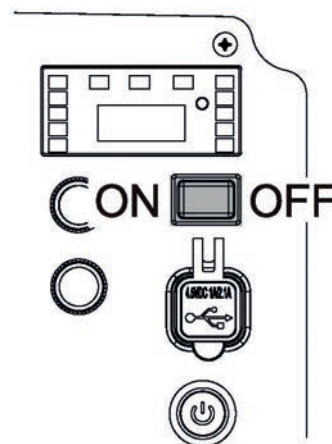

Клемма заземления

Клемма заземления предназначена для предотвращения поражения электрическим током путем подсоединения ее к проводу заземления. Перед началом эксплуатации генераторная установка должна быть надлежащим образом заземлена.

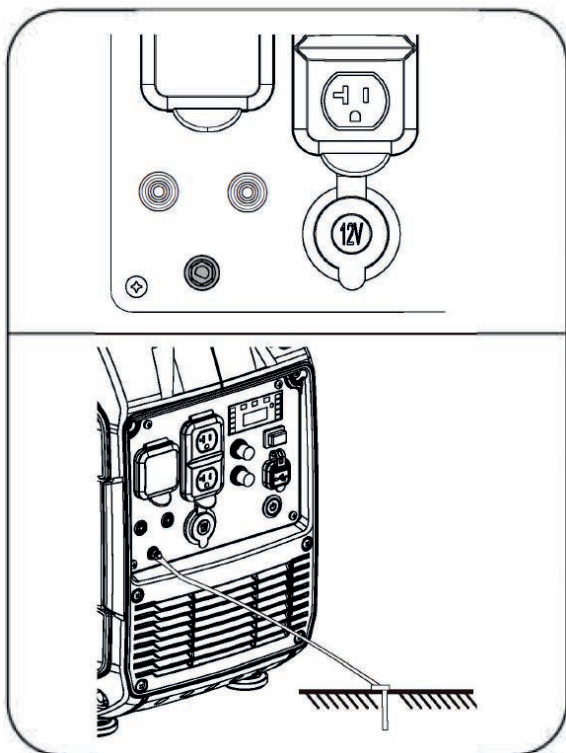

Комбинированный переключатель (Возд. заслонка/ПУСК/ОТКЛ/СТОП)

Примечание: Запуск одной кнопкой и дистанционное управление, функция ручного закрытия воздушной заслонки отсутствует

Возд.заслонка: Открытие возд.заслонки

Примечание: Поверните в положение открытой воздушной заслонки для запуска при холодном двигателе и поверните в положение запуска при горячем двигателе.

ЗАПУСК: Генераторная установка работает нормально.

ВЫКЛ.: Подача топлива прекращается без остановки. В таком положении может закончиться оставшееся топливо и повыситься надежность генераторной установки.

Примечание: Если вы не планируете использовать генератор в ближайшем будущем, пожалуйста, воспользуйтесь этой функцией или слейте топливо из карбюратора через сливной болт карбюратора.

ОСТАНОВКА: положение остановки генератора.

Примечание: После разгрузки генераторной установки, пожалуйста, поработайте в течение 3 минут без нагрузки, чтобы стабилизировать температуру, затем остановите генераторную установку.



Кнопочный запуск
(если применимо)

Вы можете запустить генератор, нажав на кнопку пальцем.

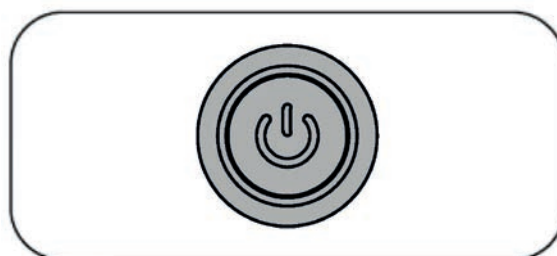

Терминал паралл.подключения

Он используется для параллельной работы с другим инвертором (параллельный комплект продается отдельно).

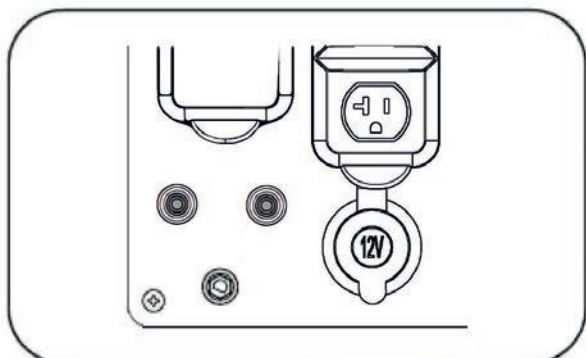

Крышка топливного бака

Снимите крышку топливного бака, повернув ее против часовой стрелки.

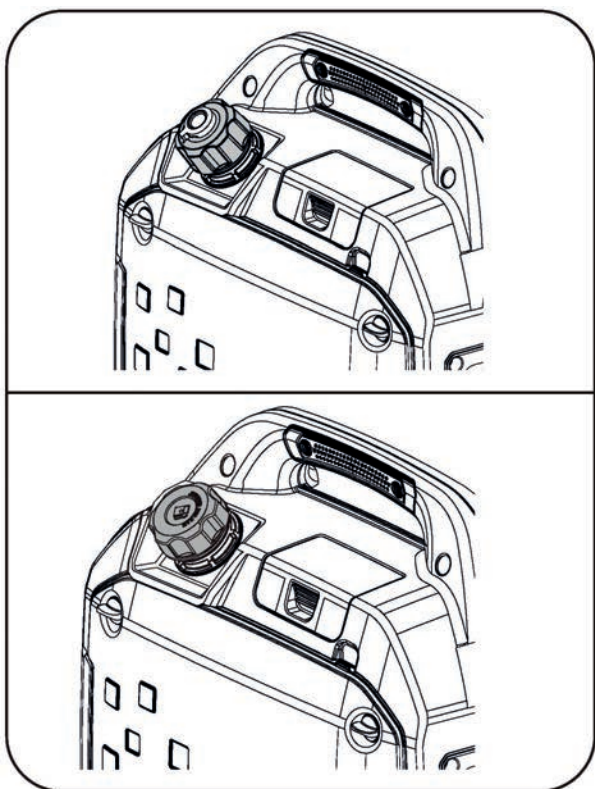

Вентиляционный клапан (не на всех моделях)

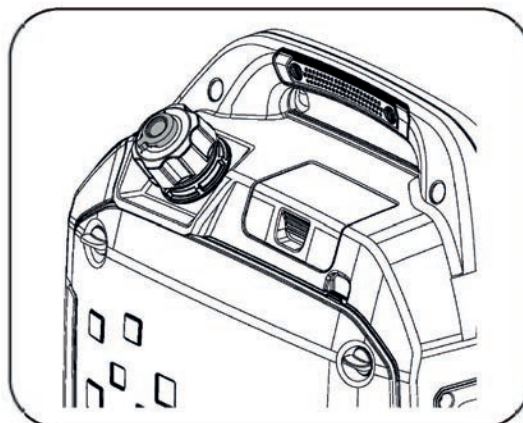

Крышка топливного бака снабжена вентиляционным клапаном для предотвращения утечки топлива. Во время работы клапан вентиляции должна находиться в положении «ОТКРЫТО», чтобы генератор мог нормально работать. Если генератор не будет использоваться в течение длительного времени или его необходимо транспортировать, поверните клапан вентиляции в положение «ЗАКРЫТО», чтобы предотвратить утечку топлива.

III. Эксплуатация

1. ПРОВЕРКА ПЕРЕД НАЧАЛОМ РАБОТЫ

1. Место установки

Используйте генераторную установку СНАРУЖИ и размещайте ее в хорошо проветриваемом помещении. Используйте генераторную установку только на плоской, ровной поверхности и в чистой, сухой рабочей среде.

При эксплуатации генераторной установки на открытом воздухе обеспечьте зазор в 50 см со всех сторон.

Пожалуйста, проконсультируйтесь с вашим местным дилером. В некоторых районах генераторная установка должна быть зарегистрирована в местной коммунальной службе. На генераторные установки, используемые на строительных площадках, могут распространяться дополнительные правила.



ОПАСНОСТЬ

ТОКСИЧНЫЕ ИСПАРЕНИЯ

Выхлопные газы генераторной установки содержат монооксид углерода, ядовитый газ без запаха и цвета. Использование двигателя в помещении **МОЖЕТ ВАС УБИТЬ**.

НИКОГДА не используйте внутри какого-либо здания или какого-либо ограждения, даже если двери и окна открыты. Разместите генераторную установку в хорошо проветриваемом помещении и тщательно учитывайте ветер и воздушные потоки при размещении генераторной установки.

Большая высота

Этому двигателю может потребоваться комплект карбюратора для обеспечения правильной работы на больших высотах. Обратитесь к своему местному дилеру за информацией о высотном комплекте, если вы всегда эксплуатируете двигатель на высоте более 1500 метров (над уровнем моря).

ВНИМАНИЕ

Даже при модификации карбюратора мощность генераторной установки будет снижаться примерно на 3,5% при каждом увеличении высоты на 300 метров. Влияние высоты на мощность двигателя будет больше, чем это, если не производить модификацию карбюратора.

ВНИМАНИЕ

Эксплуатация двигателя на высоте ниже 1500 метров с модифицированным карбюратором может привести к перегреву генератора и серьезному повреждению двигателя.

2. Условия эксплуатации

Проверьте, нет ли незакрепленных или поврежденных деталей, признаков утечки масла или топлива и любых других условий, которые могут повлиять на правильную работу. Немедленно отремонтируйте или замените все поврежденные или дефектные детали.

ВАЖНО

Неспособность устранить проблему(ы) до начала эксплуатации может привести к материальному ущербу, серьезным травмам или **СМЕРТИ**.

Удалите излишки грязи или мусора, особенно вокруг глушителя и ручного стартера. **НЕ** перемещайте и не наклоняйте генераторную установку во время работы.

Используйте генератор только по назначению. Если у вас есть вопросы по назначению, обратитесь к своему местному дилеру.

3. Проверка моторного масла

Установите двигатель на ровную поверхность с выключенным двигателем. Проверьте уровень моторного масла.

Снимите крышку для заправки маслом.

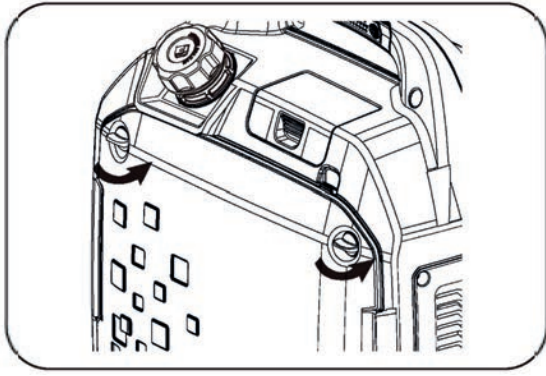

Выньте щуп и протрите его насухо.

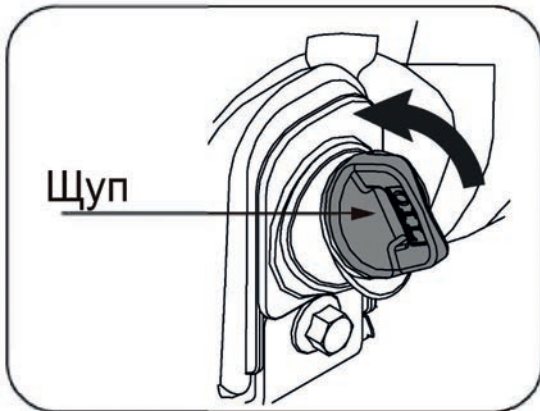

Установите щуп на место в отверстие; упритесь в горловину маслозаливной горловины, не продевайте колпачок в отверстие.

Снова снимите щуп и проверьте уровень масла. Уровень должен находиться между верхним и нижним пределом.

Если уровень масла слишком низкий, залейте рекомендуемое количество масла до верхнего предела щупа.



Установите на место и полностью затяните щуп.

Для получения дополнительной информации обратитесь к инструкции по добавлению масла в разделе ТЕХНИЧЕСКОЕ ОБСЛУЖИВАНИЕ.

Емкость масла (номинальная): **Смотрите параметры.**

ВАЖНО

Масло является основным фактором, влияющим на производительность и срок службы. Используйте 4-тактное автомобильное моющее масло, рекомендованное в разделе «ТЕХНИЧЕСКОЕ обслуживание» данного руководства.

ВНИМАНИЕ

Используйте генератор только на ровных поверхностях. Двигатель оснащен датчиком низкого уровня масла (не все модели), который автоматически останавливает двигатель, когда уровень масла опускается ниже безопасного предела. Чтобы избежать неудобств, связанных с неожиданным отключением, заправляйте до верхнего предела и регулярно проверяйте уровень масла.

ВАЖНО

Этот двигатель не заправляется маслом на заводе. Любая попытка повернуть или запустить двигатель до того, как он будет должным образом заправлен рекомендованным типом и количеством масла, может привести к повреждению двигателя и аннулированию вашей гарантии.

4. Проверка уровня топлива

При остановленном двигателе проверьте уровень топлива. При необходимости долейте топливо в топливный бак.

Используйте чистый, свежий, обычный неэтилированный бензин.

НЕ смешивайте масло с бензином. Всегда вытирайте пролитое топливо.

ВНИМАНИЕ

В топливном баке может повыситься давление. Дайте генераторной установке остыть не менее двух минут, прежде чем снимать крышку с топливного бака. Медленно открутите крышку топливного бака, чтобы сбросить давление в баке.

Следите за тем, чтобы уровень не превышал верхнюю предельную отметку. Всегда оставляйте место для расширения топлива.

Запас топлива (номинальный): **смотрите параметры.**



ОПАСНОСТЬ

ВЗРЫВ ИЛИ ВОЗГОРАНИЕ

Бензин легко воспламеняется и чрезвычайно взрывоопасен.

При обращении с бензином держите подальше легковоспламеняющиеся предметы.

Заправляйте топливный бак на открытом воздухе и в хорошо проветриваемом помещении при выключенном генераторе.

Всегда вытирайте пролитое топливо и подождите, пока оно высохнет, прежде чем запускать генераторную установку.

НЕ эксплуатируйте генераторную установку при известных утечках в топливной системе.

Соблюдайте надлежащие процедуры хранения топлива и обращения с ним. НЕ храните поблизости топливо или другие легковоспламеняющиеся материалы.

Перед хранением или транспортировкой данной генераторной установки опорожните топливный бак. Держите огнетушитель под рукой и будьте готовы, если начнется пожар.

ОПАСНОСТЬ

Не заполняйте топливный бак выше верхнего предела. Переполнение приведет к остановке двигателя или повреждению канистры с углем (если таковая имеется) и аннулированию вашей гарантии.

НИКОГДА не используйте средства для очистки двигателя или карбюратора в топливном баке, иначе это может привести к необратимому повреждению.

Во время хранения важно предотвратить образование камедных отложений на основных деталях топливной системы, таких как карбюратор, топливный фильтр, топливный шланг или бак.

Кроме того, опыт показывает, что топливо, смешанное со спиртом (называемое газохол, этанол или метанол), может притягивать влагу, что приводит к отделению и образованию кислот при хранении.

Окисленное топливо может повредить топливную систему генераторной установки во время хранения.

Обязательно ознакомьтесь с инструкциями, приведенными в разделе «Хранение».

Смеси бензина и спирта: в качестве топлива разрешено использовать до 10% спирта, 90% неэтилированного бензина по объему. Другие бензин/спиртовые смеси не одобрены.

Воздействие старого, несвежего или загрязненного топлива не гарантирует исправную работу установки.

ВНИМАНИЕ

Чтобы свести к минимуму отложения камеди в вашей топливной системе и обеспечить легкий запуск, не используйте бензин, оставшийся с предыдущего сезона.

ВНИМАНИЕ

Дайте генераторной установке остыть не менее двух минут, прежде чем снимать крышку топливного бака при добавлении топлива. Медленно открутите крышку топливного бака, чтобы сбросить давление в баке.

5. Подключение аккумулятора (если применимо)

Снимите крышку для обслуживания аккумулятора, подсоедините клемму аккумулятора к клемме двигателя и установите крышку для обслуживания на место.

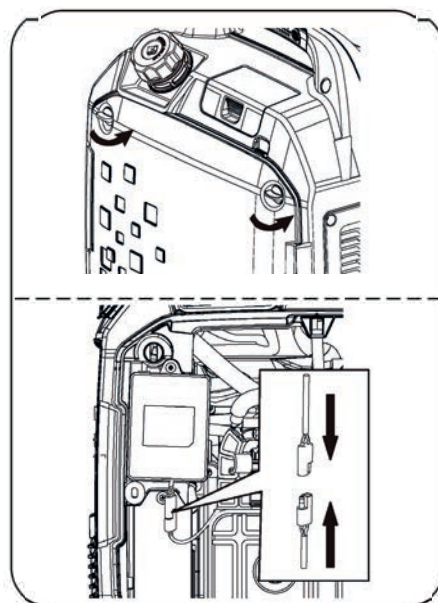

6. Электрические устройства

Перед запуском двигателя отсоедините все электроприборы от генераторной установки и выключите автоматический выключатель переменного тока.

При подключенных электрических устройствах запуск генераторной установки может быть затруднен.

Мощность подключенных электрических устройств не может превышать максимальную мощность генераторной установки, конкретную мощность смотрите в таблице параметров для справки.

7. Заземление

Генераторная установка должна быть надлежащим образом подключена к соответствующему заземлению. Это помогает предотвратить поражение электрическим током при замыкании на землю в генераторной установке или в подключенных электрических устройствах, особенно если установка оснащена комплектом колес. Правильное заземление также помогает рассеять статическое электричество, которое часто накапливается в не заземленных устройствах.



ОПАСНОСТЬ

**ПОРАЖЕНИЕ
ЭЛЕКТРИЧЕСКИМ ТОКОМ**

Неправильное заземление генераторной установки может привести к поражению электрическим током.

На генераторной установке предусмотрена клемма заземления.

Для заземления на генераторной установке предусмотрено подключение клеммы заземления.

Для заземления следует использовать медный провод толщиной не менее (4 мм²) между клеммой заземления генератора и землей. Требования

к заземлению в разных регионах различаются, поэтому мы настоятельно рекомендуем вам проконсультироваться с квалифицированным дилером в вашем регионе. Мы настоятельно рекомендуем вам проконсультироваться с квалифицированным электриком относительно требований к заземлению в вашем регионе.

2. ЗАПУСК УСТАНОВКИ

1. Выполните контрольный список операций и отключите всех потребителей.
2. Поверните клапан вентиляции крышки топливного бака в положение «ОТКРЫТО», чтобы обеспечить подачу топлива.

Примечание: Вам не нужно выполнять этот шаг, если в вашем генераторе нет баллона с углем.

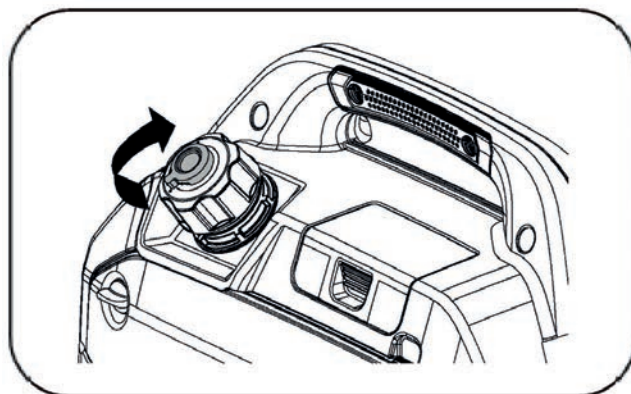

3. (Применимо для ручного запуска)

Холодный запуск

Поверните комбинированный переключатель в положение «ВОЗД», чтобы закрыть воздушную заслонку.

Горячий запуск

Переведите комбинированный переключатель в положение «ЗАПУСК», если двигатель не запускается, пожалуйста, переведите комбинированный переключатель в положение «ВОЗД.» перед повторным запуском.

4. Поверните переключатель ESO в положение «ВКЛ.». Пожалуйста, переведите переключатель ESO в положение «ВЫКЛ.», если требуется большой пусковой ток.

5. Ручной запуск

ВАЖНО

Перед началом работы проверьте состояние шнура стартера. Если шнур изношен, немедленно замените его у местного официального дилера.

1. Возьмитесь за ручку стартера и медленно тяните до тех пор, пока не почувствуете сопротивление, и быстро потяните, чтобы завести двигатель.

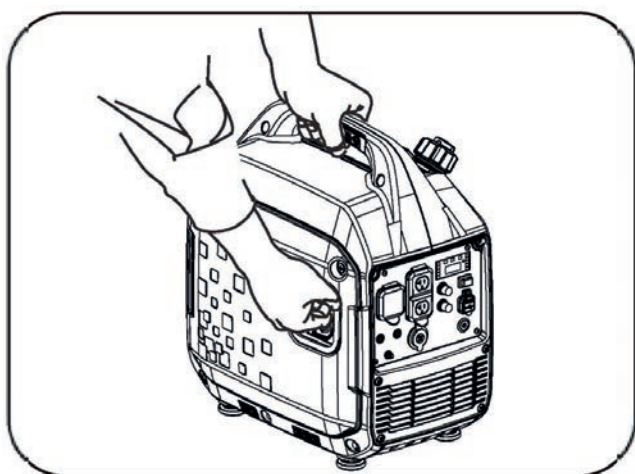

ОПАСНОСТЬ

Быстрое втягивание шнура стартера приведет к тому, что рука потянется к двигателю быстрее, чем вы успеете ее отпустить ручку стартера.

Непреднамеренный запуск может привести к запутыванию, травматической ампутации или рваной ране. Это может привести к переломам костей, кровоподтекам или растяжениям связок.

2. Переведите переключатель передач в положение «ЗАПУСК».

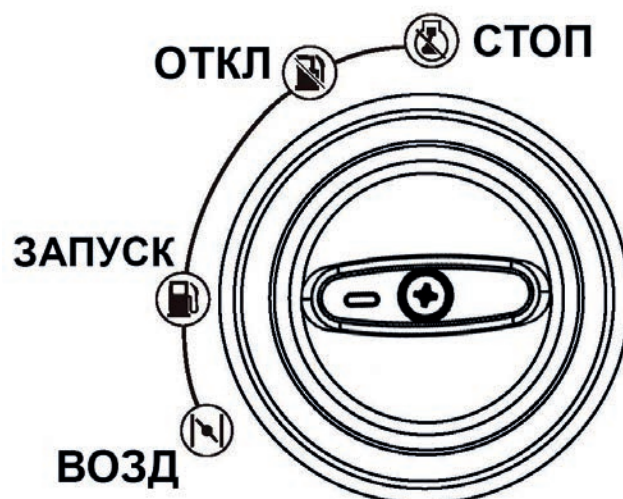

6. Электростартер (модели с электростартером)

Холодный/ горячий запуск двигателя (электрический запуск): Переведите комбинированный переключатель в положение «Запуск».

Нажмите на выключатель двигателя и отпустите его после запуска двигателя.

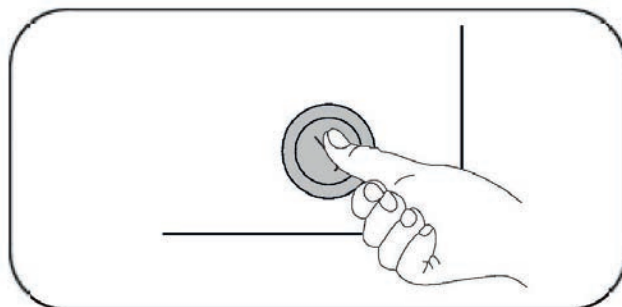

Если он не запускается, отпустите переключатель. Устройство перезагрузится само по себе. Если он не запускается после повторения 5 раз, пожалуйста, дайте генератору остыть в течение 1 минуты и запустите снова.

Примечание: Если электрический запуск не удастся, вы можете попробовать ручной запуск.

ВАЖНО

Никогда не продолжайте запускать генератор, не устранив неисправность.

ВАЖНО

Если генератор не может быть запущен из-за длительного хранения или неправильного использования, пожалуйста, следуйте инструкциям по ручному запуску, чтобы вручную управлять воздушной заслонкой и запустить генератор. Генератор автоматически зарядит батарею после нормальной работы.

ВАЖНО

Если вы попытаетесь запустить генератор три раза, а генератор по-прежнему не может запуститься или выключиться после запуска, пожалуйста, найдите причину и устраните неполадки. Если генератор оснащен сигнализатором уровня масла, генератор не запустится, если уровень масла в картере ниже самого низкого уровня. Во время обкатки, пожалуйста, регулярно проверяйте уровень масла и проводите техническое обслуживание с рекомендуемыми интервалами. Для получения более подробной информации, пожалуйста, обратитесь к главе «Техническое обслуживание».

ВАЖНО

Время работы стартера не должно превышать 15 секунд при каждом непрерывном запуске. Если двигатель не запускается, пожалуйста, дайте генератору остыть в течение 1 минуты перед следующей попыткой запуска. Несоблюдение этого требования может привести к повреждению стартера.

Беспроводной пульт дистанционного управления (если применимо)



1. Включите пульт дистанционного управления.
2. Нажмите кнопку «Старт» и удерживайте ее более 0,3 секунды для запуска.

ПРИМЕЧАНИЕ: Иногда генератору может потребоваться несколько попыток для запуска в холодную погоду. Если машина не запускается в течение первых 10 секунд, подождите 30 секунд, прежде чем повторить попытку.

Если двигатель немного вращается, а затем останавливается при нажатии кнопки «Пуск», это может свидетельствовать о низком заряде батареи. Зарядите аккумулятор перед началом работы или запустите с помощью кнопки возврата.

7. Если электрическому устройству требуется большой пусковой ток, пожалуйста, переведите выключатель

энергосбережения в положение «ВЫКЛ.»; если пусковой ток, требуемый электрическим устройством, невелик, переведите выключатель энергосбережения в положение «ВКЛ.». После выполнения описанных выше операций к генератору можно подключать нагрузку.

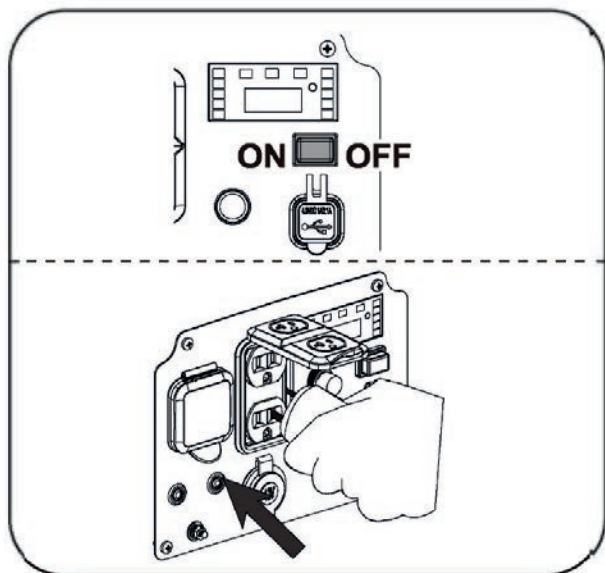

ВАЖНО

Запрещается запускать или останавливать генераторную установку, когда генераторная установка подключена к электрическому устройству и электрическое устройство находится во включенном состоянии.

3. ПОДКЛЮЧЕНИЕ НАГРУЗКИ

1. Перед использованием проверьте шнур питания на наличие повреждений. Существует опасность поражения электрическим током в результате раздавливания, пореза или теплового повреждения.
2. Убедитесь, что генераторная установка правильно заземлена. Если электрические устройства требуют заземления, генераторная установка должна быть заземлена.

3. Убедитесь, что электроприборы находятся в положении «ВЫКЛЮЧЕНО».
4. Дайте двигателю стабилизироваться и прогреться в течение нескольких минут после запуска.
5. Подключите электроприборы к генераторной установке.
6. Включите электроприборы.
7. Если генераторная установка обеспечивает питание нескольких нагрузок или электроприборов, сначала запустите самый маленький из них, а самый большой - в последнюю очередь.

ОПАСНОСТЬ

Если подключенные устройства перегреваются, выключите их и отсоедините от генераторной установки.



ОПАСНОСТЬ

ПОРАЖЕНИЕ ЭЛЕКТРИЧЕСКИМ ТОКОМ

Чтобы снизить риск поражения электрическим током, НЕ используйте изношенные, потертые, оголенные или иным образом поврежденные электрические шнуры. НЕ прикасайтесь к оголенным проводам или розеткам. НЕ прикасайтесь к генераторной установке или электрическим шнурам, стоя в воде, босиком или с мокрыми руками или ногами.

Нагрузочная способность

ВАЖНО

НЕ перегружайте генераторную установку. Превышение мощности генераторной установки может привести к повреждению генераторной установки и/или подключенных к ней электрических устройств.

Вы должны убедиться, что ваша генераторная установка может одновременно выдавать достаточное количество номинальной (рабочей) и (пусковой) мощности для электрических устройств.

Следуйте этим простым шагам, чтобы рассчитать рабочую и пусковую мощность, необходимую для ваших целей.

А. Подсчитайте, какие электрические устройства вы будете включать одновременно.

Б. Количество энергии, необходимое для работы с устройствами, равно суммарным номинальным (рабочим) ваттам этих устройств.

В. Пусковая мощность - это мощность, необходимая вскоре после запуска электрических устройств. Поскольку не все устройства запускаются одновременно, мощность запуска может быть оценена по максимальной мощности всех устройств плюс общая мощность, подсчитанная на этапе В.

ВАЖНО

Необходимо оборудовать защитную цепь или выключатель, чтобы изолировать генераторную установку от электросети, когда генераторная установка

в основном работает для резервного электропитания Несоблюдение изоляции генераторной установки от электросети может привести к травмам или смерти работников электросетевого хозяйства и повреждению генераторной установки из-за обратной подачи электроэнергии.

СПРАВОЧНАЯ ТАБЛИЦА МОЩНОСТИ

Оборудование		Номинальная мощность (Вт)	Пусковая мощность (Вт)
Приборы	Телевизор 27 дюймов	80	100
	Энергосберегающая лампа	5-50	5-50
	Электрическая плита	1000	1000
	Компьютер	250	250
	Электрический вентилятор	50	100
	Стиральная машина	250	500
	Холодильник	50	300
	Кондиционер	1600	3200
Инструмент	Электрическая дрель	1000	1500
	Перфоратор	3000	6000
	Насос	2200	5000
	Сварочный аппарат	5000	7500
	Компрессор	5000	10000

4. ОСТАНОВКА ГЕНЕРАТОРНОЙ УСТАНОВКИ

1. Отсоедините разъемы всего электрооборудования от панели управления.

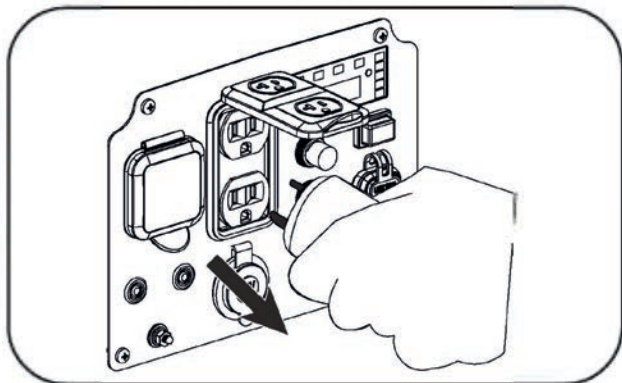

ВАЖНО

НИКОГДА не останавливайте двигатель при подключенных и работающих электроприборах.

2. Поверните комбинированный выключатель в положение «СТОП», генератор прекратит работу.

Беспроводное удаленное выключение (если применимо)

Нажмите и удерживайте кнопку «ВЫКЛ.» не менее 0,3 секунды, чтобы остановить генератор.

После остановки генератора поверните комбинированный выключатель в положение «СТОП».

Примечание: Если дистанция управления уменьшилась или индикатор горит, но функция дистанционного управления недоступна, замените батарейку в пульте дистанционного управления. Обратитесь к своему местному дилеру за дополнительной информацией.

Запуск-остановка одной кнопкой (если применимо)

Нажмите кнопку пуск-стоп, чтобы выключить генератор. После выключения генератора поверните комбинированный выключатель в положение «СТОП».

ВАЖНО

Если генератор не будет использоваться в течение длительного времени, пожалуйста, переведите комбинированный выключатель в положение «выкл.». После того, как топливо в поплавковой камере карбюратора закончится и генератор автоматически выключится, поверните ручку в положение «СТОП».

Если ручка комбинированного переключателя не повернута в положение «СТОП», существует риск утечки топлива. И аккумулятор будет недозаряжен после длительного нахождения в нем, что приведет к невозможности запуска генератора.

3. (Если применимо) После того как генератор остановится и остынет, поверните клапан вентиляции крышки топливного бака в положение «ВЫКЛ.».

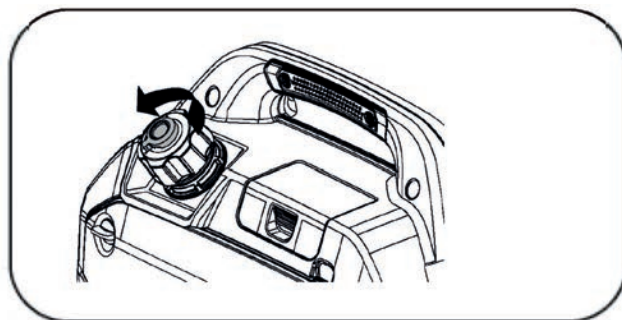

5. ПАРАЛЛЕЛЬНАЯ РАБОТА (ЕСЛИ ПРИМЕНИМО)

Убедитесь, что генераторная установка находится в исправном рабочем состоянии, прежде чем подключать ее к другим генераторным установкам. Суммарная мощность электроприборов не должна превышать номинальную мощность генераторной установки.

При запуске электродвигателя загорается индикатор перегрузки (красный), и обычно он останавливается в течение 4 секунд.

Если это не удастся остановить, пожалуйста, обратитесь к своему местному дилеру.

При параллельной работе энергосберегающие выключатели генераторных установок должны находиться в одном и том же положении.

1. Подключите одну генераторную установку к другим генераторным установкам параллельно. Для выполнения параллельного подключения используйте параллельный комплект (параллельный комплект необходимо приобрести отдельно).

2. Запустите двигатель в надлежащем порядке и убедитесь, что индикатор работы (зеленый) в норме.

3. Подключите вилку электроприборов к розетке переменного тока параллельного комплекта.

Запустите электрические приборы.

ВАЖНО

При слишком большой перегрузке индикатор перегрузки (красный) непрерывно мигает, и генераторная установка может быть повреждена. При небольшой перегрузке индикатор перегрузки (красный) горит непрерывно, это может сократить срок службы генераторной установки. При непрерывной работе генераторной установки мощность не может превышать номинальную мощность генераторной установки. Суммарная мощность электроприборов не может

превышать номинальную мощность генераторной установки. Производители электроприборов или инструментов всегда указывают номинальную мощность аналогичных моделей или серийный номер.

IV. ОБСЛУЖИВАНИЕ

Оператор несет ответственность за своевременное выполнение всех плановых работ по техническому обслуживанию.

Устраните любую неисправность перед началом эксплуатации генераторной установки. Всегда следуйте рекомендациям по осмотру и техническому обслуживанию, приведенным в данном руководстве.

ВАЖНО

Неправильное техническое обслуживание или неспособность устранить неисправность перед началом эксплуатации могут привести к неисправности и материальному ущербу, серьезным травмам или смерти. Неправильное техническое обслуживание приведет к аннулированию вашей гарантии.



ОПАСНОСТЬ

Случайный запуск может привести к серьезным травмам или смерти. Перед выполнением какого-либо технического обслуживания снимите колпачок свечи зажигания и заземлите генераторную установку.

ВАЖНО

Фильтрующий элемент может содержать вещества, которые вредны для вашего здоровья. Пожалуйста, надевайте перчатки для защиты во время обслуживания воздушного фильтра.

1. График технического обслуживания

Перед обслуживанием остановите генераторную установку, отсоедините все электроприборы и аккумулятор (если таковые имеются) и полностью охладите генераторную установку.

Обслуживайте генераторную установку на чистом, сухом и ровном месте, чтобы во время обслуживания не произошло никаких несчастных случаев. Пожалуйста, переведите колесо в тормозное положение, чтобы предотвратить случайное перемещение генераторной установки.

Соблюдайте интервалы технического обслуживания, указанные в таблице ниже. При работе в неблагоприятных условиях чаще проводите техническое обслуживание вашей генераторной установки.

Обратитесь к местному авторизованному сервисному дилеру по вопросам технического обслуживания вашей генераторной установки или двигателя.

		Перед каждым использо- ванием	10 часов или месяц ²	50 часов или каждые 3 месяца ²	100 часов или каждые 6 месяцев ²	300 ча- сов или каждые 12 ме- сяцев ²
Моторное масло	Проверка	●				
	Замена		●		●	
Воздушный фильтр	Проверка	●				
	Очистка			● ³		
Свеча зажигания	Проверка и регулировка				●	●
	Замена					

Искрогаситель ¹	Очистка				●	
Холостой ход	Проверка и регулировка					● ⁴
Клапанный механизм	Проверка и регулировка					● ⁴
Низкая проходимость масл.шланга ¹	Проверка	Каждые 2 года ⁴				
Масляный шланг	Проверка	Каждые 2 года ⁴				

2. Обслуживание генераторной установки

Убедитесь, что генератор содержится в чистоте и хранится надлежащим образом. Используйте влажную ткань для очистки наружных поверхностей генератора.

Используйте сжатый воздух (до 2 бар) для удаления грязи и мусора из генератора.

Осмотрите все вентиляционные отверстия и охлаждающие щели, чтобы убедиться, что они чистые и не засорены.

ВАЖНО

НЕ используйте воду для очистки генераторной установки. Вода может попасть в генераторную установку через охлаждающие отверстия и повредить обмотки генераторной установки.

ВАЖНО

НИКОИМ образом не модифицируйте генераторную установку. НЕ нарушайте регулируемую скорость. Генераторная установка обеспечивает правильную

номинальную частоту и напряжение при работе на заводских настройках. Вмешательство в регулятор заводской настройки приведет к аннулированию вашей гарантии.

3. Обслуживание двигателя

Моторное масло

ВАЖНО

Двигатель не заправляется маслом на заводе. Любая операция до того, как в него будет надлежащим образом заправлено масло рекомендованного типа и количества, может привести к повреждению двигателя и аннулированию вашей гарантии.

Используйте только четырехтактное моторное масло SJ, SL или эквивалентного уровня, соответствующее стандарту API или превышающее его.

Проверьте этикетку API на бутылке с маслом или другом контейнере и убедитесь, что на этикетке указана буква «SJ, SL» или эквивалентный уровень.

SAE 10W-30 рекомендуется для общего использования при любых температурах. Другие значения вязкости, указанные в таблице, могут быть использованы, если средняя температура в вашем регионе находится в пределах указанного диапазона.

Рекомендуемый тип моторного масла

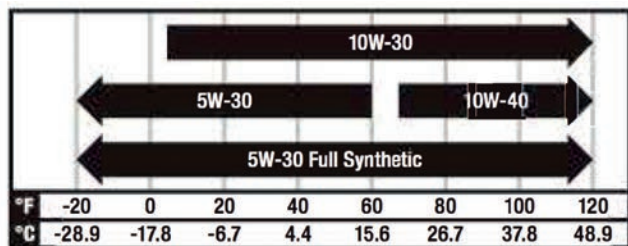

Заправочный объем масла (номинальный): Смотрите параметры

Долив масла

- Установите двигатель на ровную поверхность.
- Снимите правую крышку.

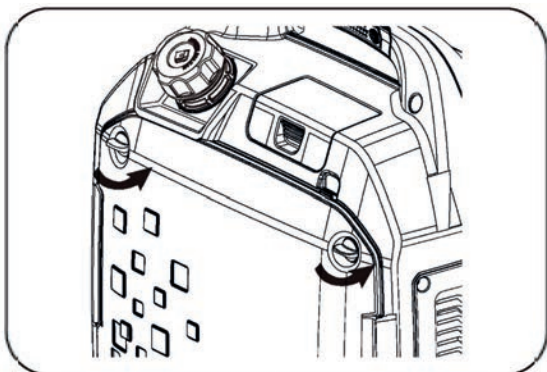

- Выньте щуп и протрите его насухо.

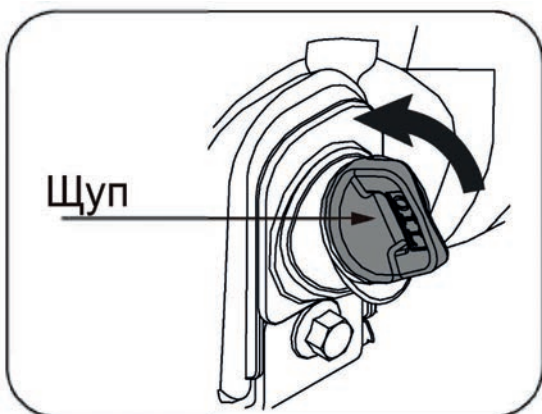

- Долейте рекомендуемое количество масла до верхнего предела.

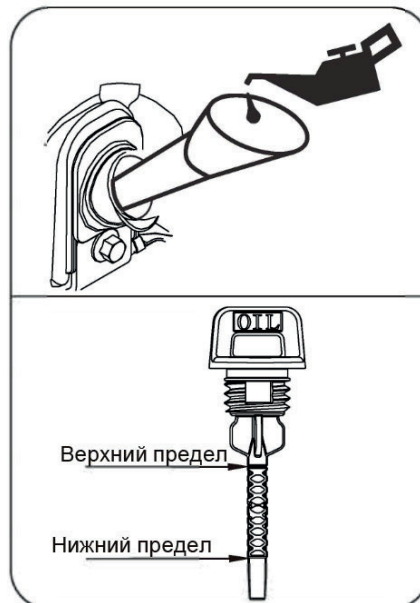

- Полностью затяните щуп.

ВАЖНО

Проверка уровня масла

Вставьте щуп в заливное отверстие и не отрывайте его от заливной горловины. Не ввинчивайте щуп в отверстие, затем извлеките щуп и проверьте уровень масла.

- Утилизируйте отработанное масло на одобренном предприятии по утилизации отходов.

Замена масла

ВАЖНО

Заменяйте масло, когда двигатель прогреется после работы. Температура масла в теплом состоянии может достигать 140°C, поэтому при замене масла следует соблюдать осторожность, чтобы избежать ожогов.

а. Установите машину на ровную поверхность, которая находится на 300 мм выше уровня земли.

б. Снимите правую крышку.

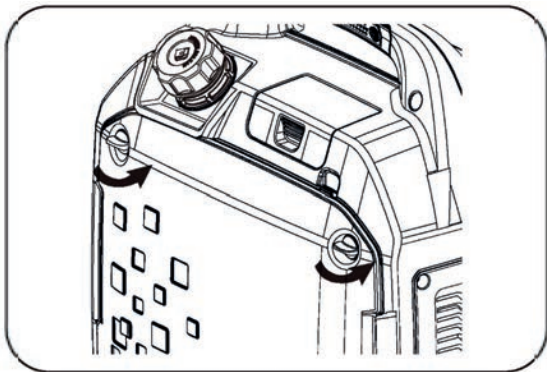

с. Поставьте коробку для отработанного масла на землю.

д. Снимите масляный щуп и наклоните машину, чтобы слить масло.

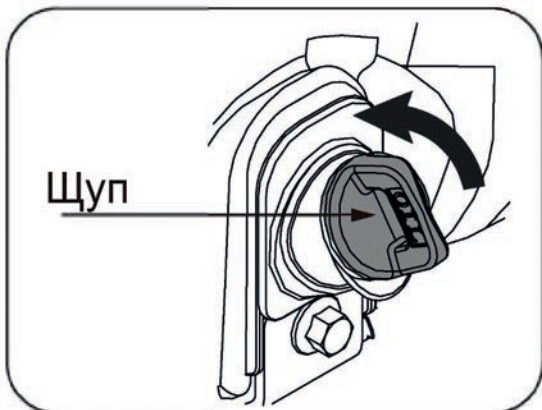

е. Долейте рекомендуемое количество масла до верхнего предела.

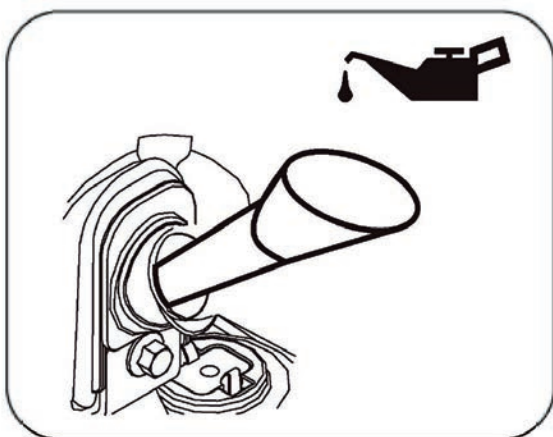

ф. Полностью затяните щуп.

г. Надлежащим образом утилизируйте любое отработанное масло на утвержденном предприятии по утилизации отходов.

h. Установите на место крышку для обслуживания масла.

Воздушный фильтр

а. Снимите защитную крышку.

б. Ослабьте фиксатор фильтра и снимите крышку воздушного фильтра.

с. Снимите фильтрующий элемент.

д. Промойте в жидком моющем средстве и теплой воде.

е. Тщательно отожмите.

ф. Пропитайте чистым моторным маслом.

г. Отожмите фильтр, чтобы удалить излишки масла.

h. Установите фильтрующий элемент на фильтрующий блок

и. Установите фиксатор фильтра.

j. Установите на место крышку.

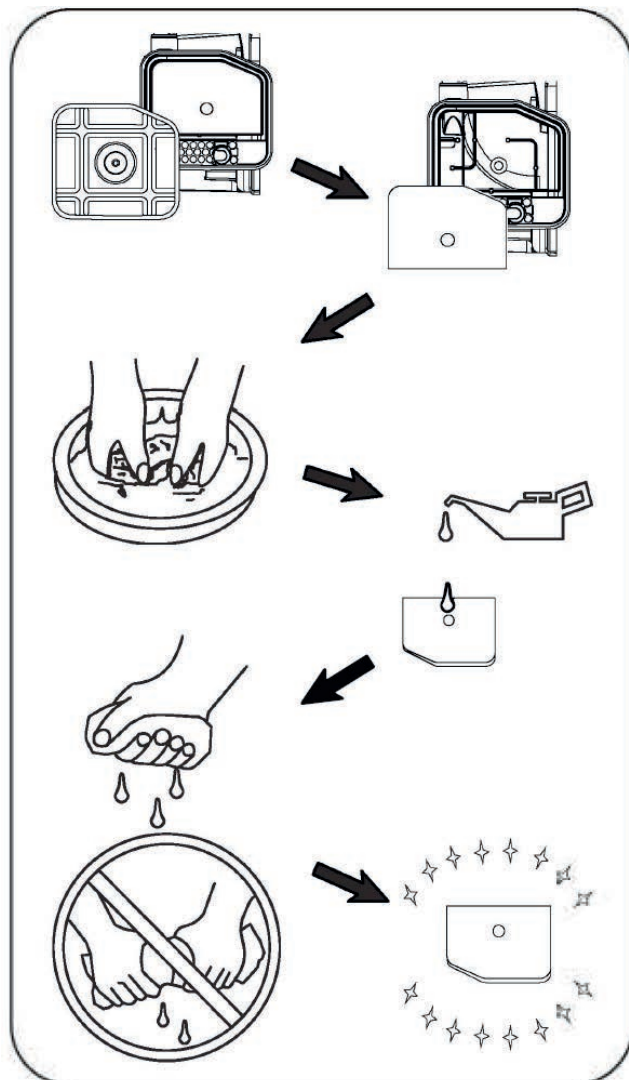

ВАЖНО

НЕ запускайте двигатель без воздушного фильтра, иначе это может привести к серьезной опасности.

Свеча зажигания

- Очистите от загрязнений колпачок свечи зажигания и основание свечи зажигания.
- Снимите колпачок свечи зажигания.
- С помощью торцевого ключа ослабьте и извлеките свечу зажигания.
- Осмотрите свечу зажигания и шайбу свечи зажигания, если она была сломана или изношена, замените ее новой.
- Проверьте зазор между свечами зажигания. Осторожно согните боковой электрод, чтобы при необходимости отрегулировать зазор.

Зазор между электродами: 0.6 - 0.8 мм

0,6 мм - 0,8 мм

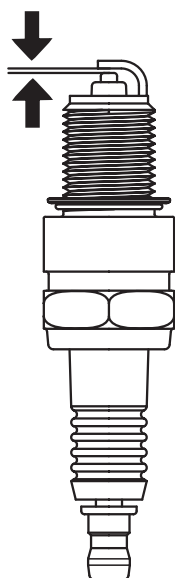

Проверка зазора

- Аккуратно вставьте заглушку в двигатель вручную.
- После установки свечи зажигания с помощью гаечного ключа затяните свечу зажигания.

Момент затяжки: 20-25 N.m

ВАЖНО

Используйте только рекомендованную свечу зажигания или ее эквивалент. НЕ используйте свечи зажигания с неподходящим калильным числом.

Искрогаситель (не на всех моделях)

- Дайте генераторной установке полностью остыть перед обслуживанием искрогасителя.
- Сначала снимите решетку глушителя.
- Снимите экран искрогасителя.
- Осторожно удалите нагар с экрана искрогасителя проволочной щеткой.
- Замените искрогаситель, если он поврежден.
- Установите на место искрогаситель в глушителе и установите на место решетку глушителя.

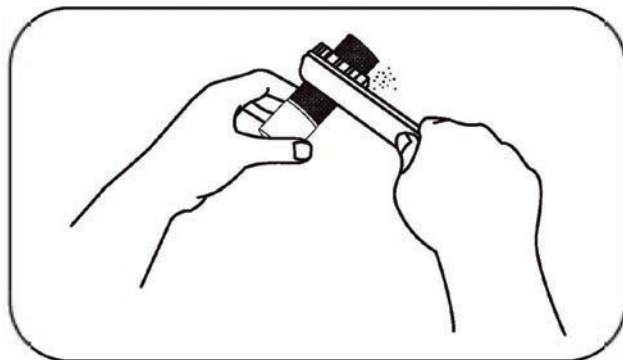

Удалить частицы сажи

ВАЖНО

Вмешательство в заводскую настройку приведет к повреждению вашего генератора и аннулированию гарантии.

V. Устранение неисправностей

Неисправность	Причина	Метод устранения
Двигатель не заводится.	Переключатель двигателя находится в положении «ВЫКЛ.».	Переведите переключатель двигателя в положение «ВКЛ.».
	Нет топлива.	Заполните топливный бак.
	Неверный уровень масла.	Проверьте уровень масла. Этот двигатель оснащен датчиком низкого уровня масла. Двигатель не может быть запущен до тех пор, пока уровень масла не превысит предписанный нижний предел.
	Нет зажигания.	Снимите колпачок свечи зажигания. Очистите от грязи основание свечи, затем извлеките свечу зажигания. Установите свечу зажигания в колпачок свечи зажигания. Поверните переключатель двигателя «ВКЛ.». Заземлив электрод на любое заземление двигателя, потяните за шнур стартера, чтобы посмотреть, не проскакивают ли искры через зазор. Если искры нет, замените свечу. Установите свечу на место и запустите двигатель в соответствии с инструкциями, приведенными в данном руководстве. При необходимости обратитесь в авторизованный сервисный центр.
Нет выходного напряжения.	Нет зажигания.	Сбросьте автоматические выключатели.
	Не подходящие комплекты шнуров или удлинители.	Проверьте кабели и удлинители на соответствие данному оборудованию. При необходимости обратитесь в авторизованный сервисный центр.

VI. Хранение и транспортировка

ХРАНЕНИЕ

Генераторную установку следует запускать не реже одного раза в две недели и давать ей поработать не менее 20 минут. Следуйте приведенным ниже инструкциям для более длительного хранения, если генераторная установка будет выведена из строя на 2 месяца или более.



ОПАСНОСТЬ

Опасность воспламенения

Бензин легко воспламеняется и чрезвычайно взрывоопасен. Перед хранением или транспортировкой данной генераторной установки опорожните топливный бак и закройте топливный клапан.

1. Перед хранением дайте генераторной установке полностью остыть.
2. Очистите генераторную установку в соответствии с инструкциями, приведенными в разделе «Техническое обслуживание».
3. Полностью слейте все топливо из топливного шланга и карбюратора, чтобы предотвратить образование камеди.
4. Перекройте подачу топлива через топливный клапан.
5. Замените масло.
6. Выньте свечу зажигания и налейте в цилиндр около 15 мл масла. Медленно проверните двигатель, чтобы распределить масло и смазать цилиндр.
7. Установите свечу зажигания на место.
8. Храните устройство в чистом, сухом месте, защищенном от прямых солнечных лучей.

ТРАНСПОРТИРОВКА

Чтобы предотвратить утечку топлива при транспортировке или во время временного хранения, генераторную установку следует закрепить вертикально в ее нормальном рабочем положении при выключенном двигателе. Рычаг топливного клапана должен быть выключен.

ВАЖНО

При транспортировке:
Не переполняйте бак.
Не включайте генераторную установку, пока она находится на транспортном средстве. Извлеките генераторную установку из автомобиля и используйте ее в хорошо проветриваемом месте. Устанавливая генераторную установку на автомобиль, избегайте мест, подверженных воздействию прямых солнечных лучей. Если генераторную установку оставить в закрытом транспортном средстве на много часов, высокая температура внутри транспортного средства может привести к испарению топлива, что приведет к возможному взрыву.
Не ездите по неровной дороге в течение длительного времени с включенной генераторной установкой. Если вам необходимо транспортировать генераторную установку по неровной дороге, предварительно слейте топливо из генераторной установки.

VII. Спецификация

1. Таблица параметров спецификации BQH2800II / BQH3300II

Модель		BQH2800II	BQH3300II
ПАРАМЕТРЫ ДВИГАТЕЛЯ	Модель двигателя	165FED/P	165FED/P
	Тип	OHV	
	РАБОЧИЙ ОБЪЁМ (см ³)	149	
	СИСТЕМА ЗАЖИГАНИЯ	CDI	
	Тип запуска	ручной стартер	
	ОБЪЕМ МАСЛА (л)	0,5	
ПАРАМЕТРЫ ГЕНЕРАТОРНОЙ ЧАСТИ	Частота (Гц)	50	
	Напряжение (В)	220	
	Номинальная мощность (кВт)	2,3	2,7
	Максимальная мощность (кВт)	2,5	2,9
	Скольжение	1	
	Класс изоляции	F	
	Заправочный объём топлива (л)	5,8	
	Диапазон температур	-10 ~ 40	
	Максимальная высота установки (м)	1500	
	Измеренный уровень звукового давления (дБ(А))	≤72	
	Погрешность измерения (дБ(А))	≤1,5	
	Гарантированный уровень звуковой мощности (дБ(А))	≤93	
	Масса нетто (кг)	21	

2. Таблица параметров спецификации BQH2800EII / BQH3300EII

Модель		BQH2800II	BQH3300II
ПАРАМЕТРЫ ДВИГАТЕЛЯ	Модель двигателя	165FED/P	165FED/P
	Тип	OHV	
	РАБОЧИЙ ОБЪЁМ (см ³)	149	
	СИСТЕМА ЗАЖИГАНИЯ	CDI	
	Тип запуска	электростартер и ручной стартер	
	Объем масла (л)	0,5	
ПАРАМЕТРЫ ГЕНЕРАТОРНОЙ ЧАСТИ	Частота (Гц)	50	
	Напряжение (В)	220	
	Номинальная мощность (кВт)	2,3	2,7
	Максимальная мощность (кВт)	2,5	2,9
	Скольжение	1	
	Класс изоляции	F	
	Заправочный объем топлива (л)	5,8	
	Диапазон температур	-10 ~ 40	
	Максимальная высота установки (м)	1500	
	Измеренный уровень звукового давления (дБ(А))	≤72	
	Погрешность измерения (дБ(А))	≤1,5	
	Гарантированный уровень звуковой мощности (дБ(А))	≤93	
Масса нетто (кг)	22		

Примечания: Генераторная установка с различными техническими характеристиками и конфигурациями может иметь разные параметры и может изменяться в любое время без предварительного уведомления. Пожалуйста, обратитесь к местному дилеру за подробной информацией.

3. Электрическая схема

Ручной старт

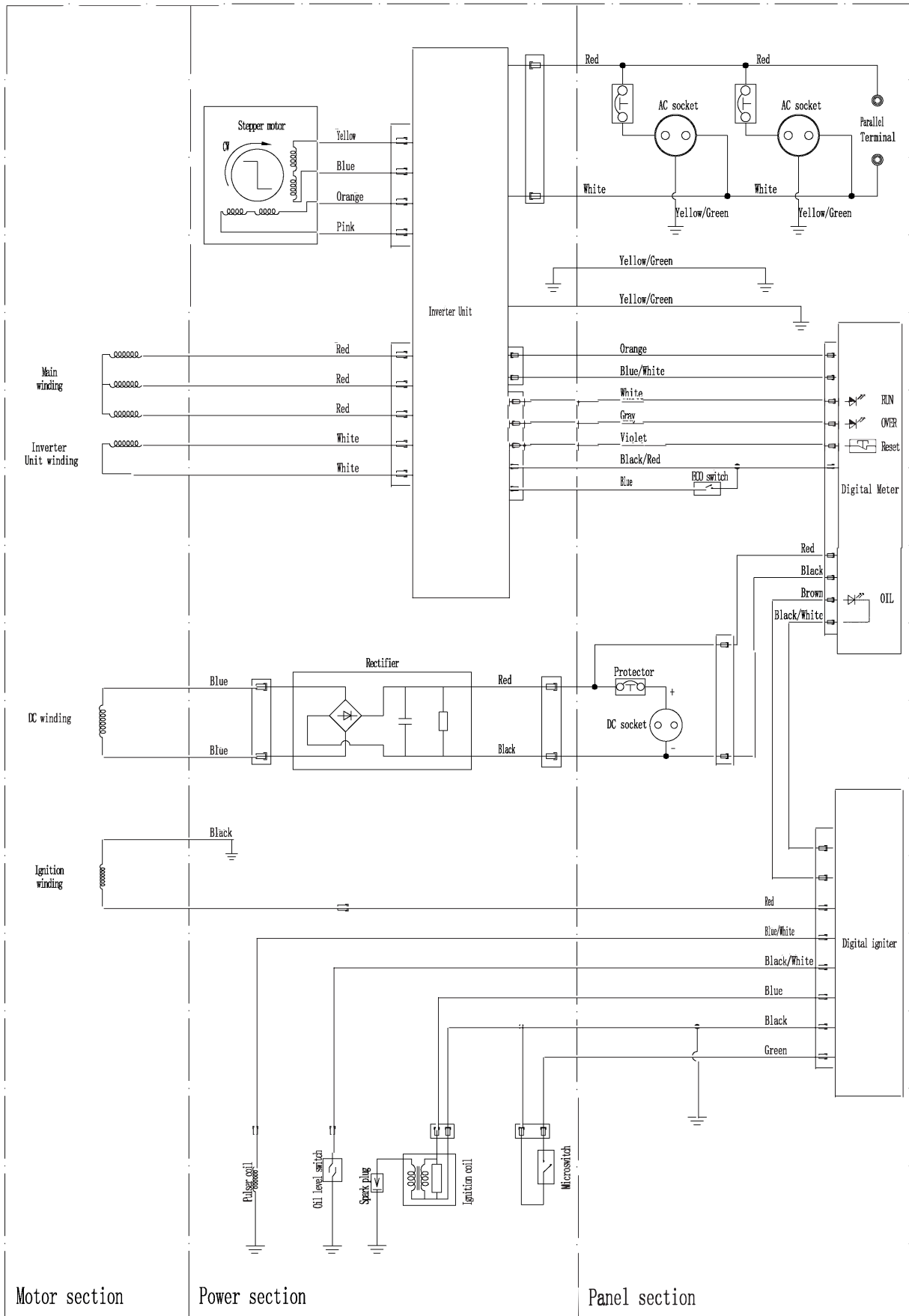

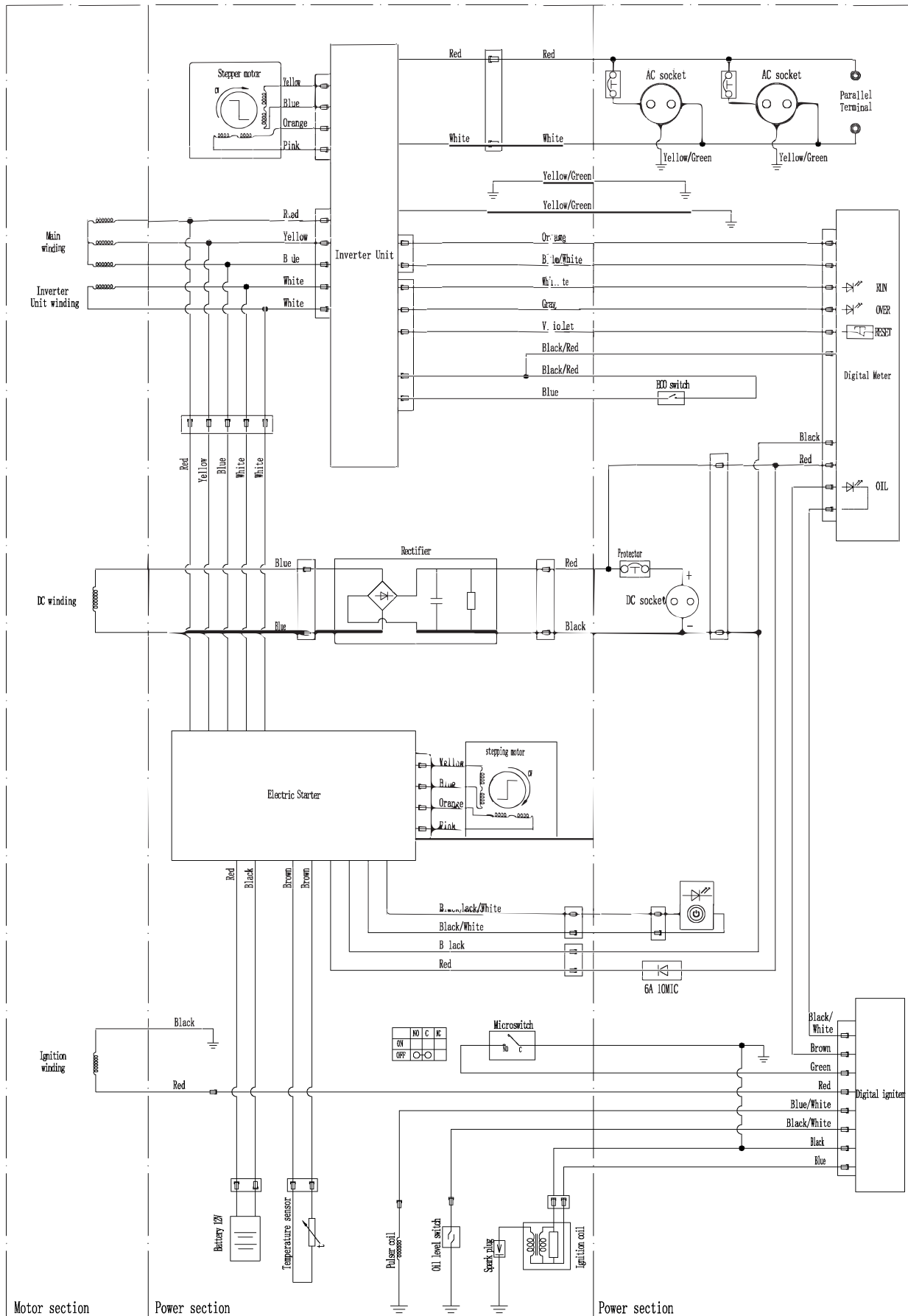

Электростарт (дистанционное управление)

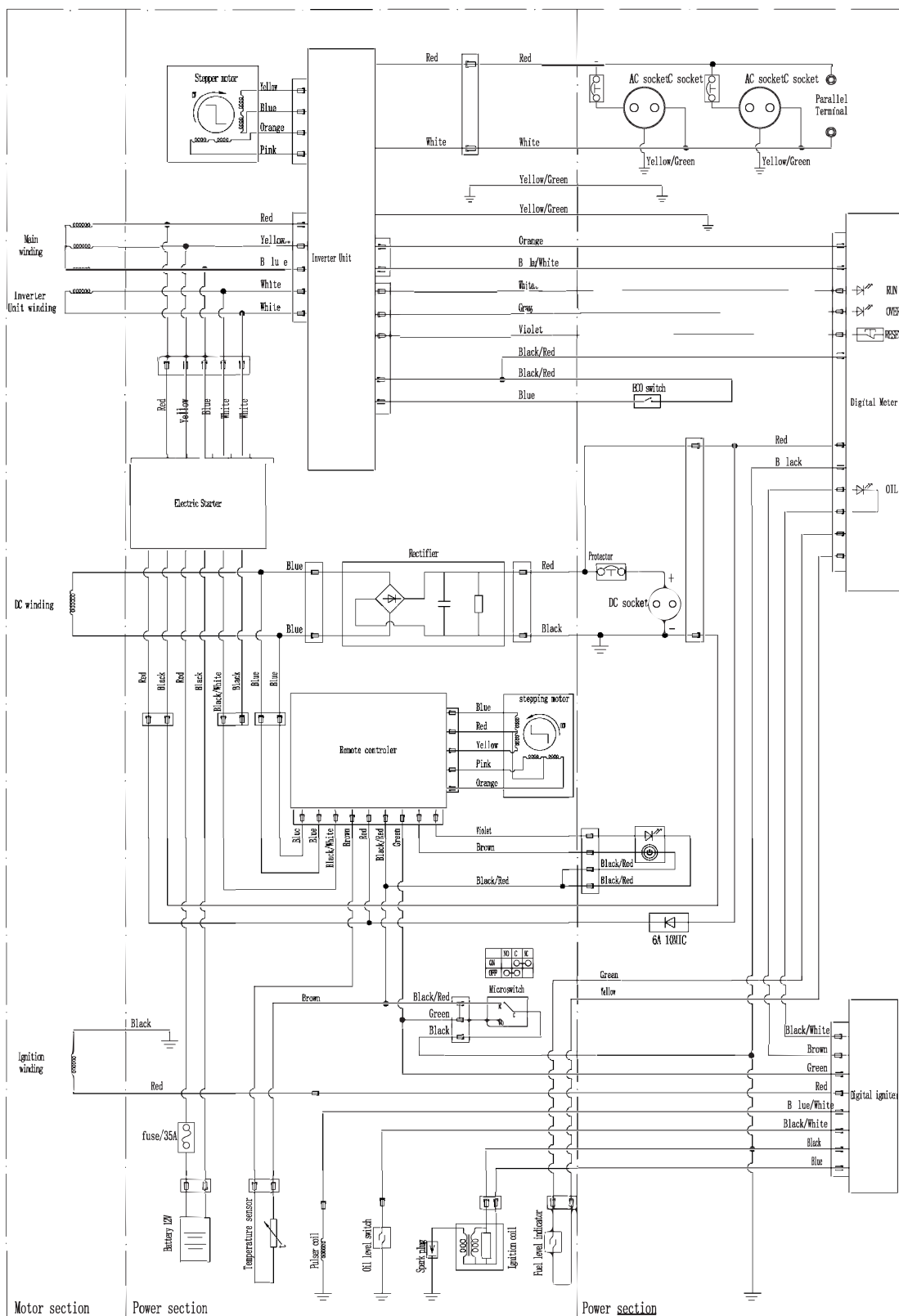

ПРИМЕЧАНИЕ: Схема может меняться без уведомления производителя, дана для справки.

VIII. Эксплуатация генератора при отрицательной температуре

Во время эксплуатации генератора при температурах окружающей среды ниже 0° С, в момент его остановки, может возникать обледенение карбюратора и/или системы вентиляции картерных газов. Чтобы уменьшить вероятность возникновения наледи на генераторе и его узлах, рекомендуется выполнять следующие действия:

- Использовать моторное масло с классом вязкости SAE 5W-30
- Производить дозаправки чаще, стараться держать топливный бак полным
- После остановки двигателя переместить и хранить генератор в сухом месте и при положительной температуре.

Примечание:

Если во время хранения, обледенение двигателя или его узлов произошло, запуск генератора не рекомендуется до момента удаления наледи из трубки отвода картерных газов и очистки жиклеров карбюратора. Если этим пренебречь, то Двигатель может получить повреждения (выдавливание сальников коленчатого вала, сапуна и т.п.), которые не входят в перечень повреждений, покрываемых гарантийными обязательствами.

Запрещается отогревать двигатель и узлы генератора открытым пламенем и горячим воздухом с температурой более 100° С. Рекомендуется поместить генератор в теплое сухое помещение до полного исчезновения наледи и водяных следов.

IX. Гарантийные обязательства производителя

Компания CHONGQING ZONGSHEN GENERAL POWER MACHINE CO. LTD. предоставляет гарантийные обязательства на поставляемое оборудование, в течение установленного отрезка времени, указанного в гарантии (гарантийном талоне) преждевременно вышедшего из строя по вине предприятия изготовителя, при условии соблюдения требований по монтажу, эксплуатации и техническому обслуживанию, изложенных в инструкции по эксплуатации.

Гарантия действительна только при наличии у Владельца правильно и четко заполненного, гарантийного талона, имеющего печать продавца, подпись с расшифровкой Ф.И.О., дата продажи, модель, серийный номер.

Исключения из гарантии.

Гарантия не распространяется в следующих случаях:

1. Любая неисправность, возникшая в результате пренебрежения периодическим техобслуживанием, предусмотренным для силовой техники и двигателей внутреннего сгорания компанией «ZONGSHEN» и изложенным в инструкции по эксплуатации. Расходы, связанные с ремонтом неисправностей, явившихся результатом уклонения от регулярных техосмотров, не покрываются гарантией.
2. Любая неисправность, вызванная самовольной разборкой узлов и агрегатов или попыткой ремонта изделия в неуполномоченном сервисном центре.
3. Любая неисправность, которая явилась результатом использования на спортивных или прокатных транспортных средствах в условиях участия в мотогонках, ралли, соревнованиях.
4. Любая неисправность, вызванная использованием продукции в местах, в которых использование продукции данного типа не предусмотрено.
5. В случаях, когда продукция сдавалась в аренду.
6. Любая неисправность, которая явилась результатом использования методов, не

предусмотренных инструкцией по эксплуатации продукции, либо результатом превышения ограничений или спецификаций, установленных для данного вида продукции (максимальная нагрузка, скорость вращения коленчатого вала и т.п.).

7. Любая неисправность, вызванная использованием частей или вспомогательного оборудования, не одобренных «ZONGSHEN», не аутентичных запчастей или не рекомендованных смазочных материалов.

8. Любая неисправность в результате модификаций (регулировка и настройка систем двигателя, модификация эксплуатационных возможностей, увеличение размеров и иные изменения).

9. Любые неисправности, вызванные течением времени (естественное обесцвечивание окрашенных поверхностей, пластиков, никелированных поверхностей, отслоение металла и прочие виды изнашивания).

10. Гарантия не распространяется на ремонтные работы по устранению шумов, вибраций, протечек масла и другие виды работ, которые не влияют на качество продукции и ее функционирование.

11. Любая неисправность в результате несоответствующих условий хранения или транспортировки.

12. Не распространяется гарантия на расходные материалы и части, пришедшие в негодность в результате естественного процесса эксплуатации, к которым относятся: свечи зажигания, топливные, воздушные и масляные фильтры, приводные ремни, тормозные накладки и колодки, диски и накладки сцепления, электрические предохранители, щетки электромотора, трубки, шланги и прочие резиновые части, масла, смазки, электролитические растворы для аккумуляторных батарей, охлаждающие жидкости для систем охлаждения, а также иные элементы, определенные «ZONGSHEN».

13. Расходы, связанные с периодическим техническим осмотром, очисткой, регулировкой не покрываются гарантией.

14. Любые ремонтные работы и/или регулировки, не произведенные официальными дистрибьюторами «ZONGSHEN» или уполномоченными сервисными центрами, либо неисправности, вызванные этими ремонтными работами и/или регулировкой, не покрываются гарантией.

15. Любые расходы по исправлению неправильных действий или недоброкачественных работ, произведенных ранее, не покрываются гарантией.

16. Не покрываются гарантией расходы, не имеющие прямого отношения к гарантийным претензиям, включая:

- Дополнительные расходы на буксировку, транспортировку, связь, жилье, питание и т.п., связанные с поломкой продукции в отдаленном районе.

- Любые расходы, связанные с получением травм или порчей имущества (за исключением самой продукции).

- Компенсация за потерю времени, коммерческие убытки или оплату стоимости аренды другого транспортного средства, оборудования на период ремонтных работ.

17. Любые неисправности или ущерб, понесенный в результате непредвиденных стихийных бедствий, пожара, ДТП, кражи и второстепенные неисправности, вызванные каким-нибудь из перечисленных случаев, не покрываются гарантией.

18. Любая неисправность, вызванная экологическими и иными природными явлениями, которые не могут контролироваться, и повреждения, нанесенные в результате этих явлений, не покрываются гарантией.



CHONGQING ZONGSHEN GENERAL POWER MACHINE CO., LTD.

Адрес: Zongshen Industry Zone, Banan District, Chongqing, 400054, China

Телефон: 0086-23-66372525 Hot Line: 0086-4001380026

<http://www.zongshenpower.com>